

令和元年度 南信高体連総合体育大会バドミントン競技会 男子学校対抗

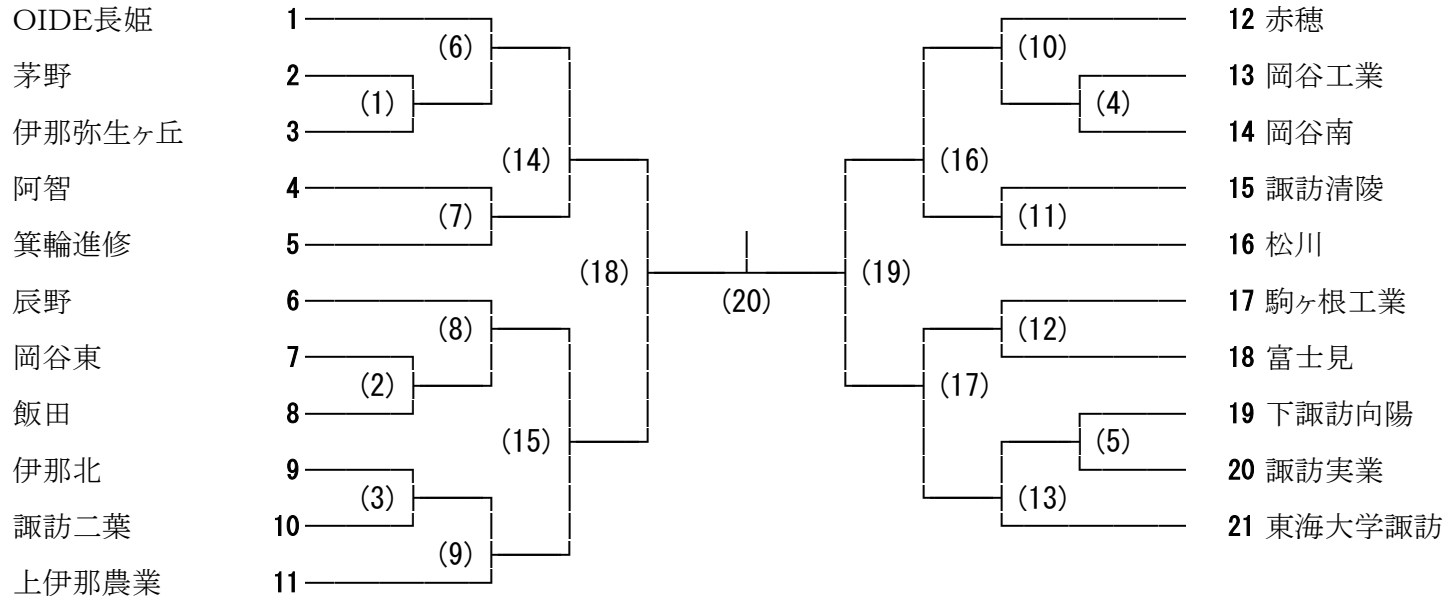

代表決定戦

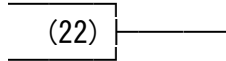

順位決定戦

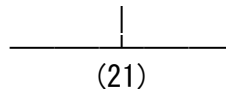

代表決定戦



令和元年度 南信高体連総合体育大会バドミントン競技会 女子学校対抗

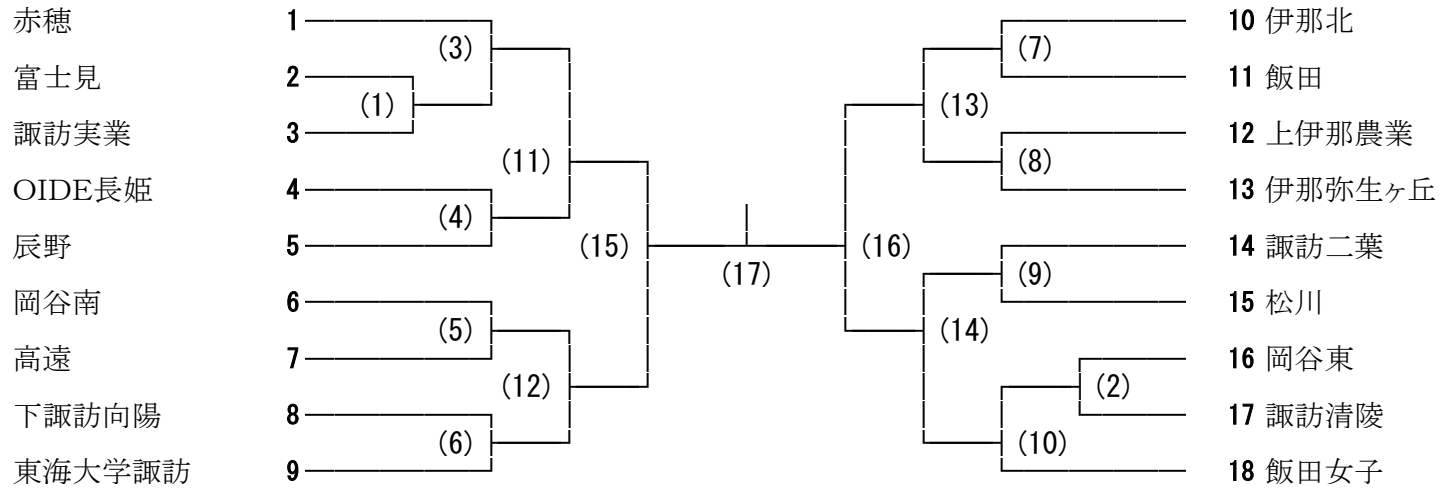

代表決定戦

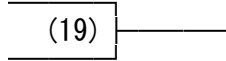

順位決定戦

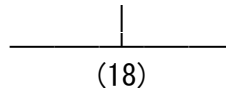

代表決定戦

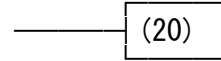

令和元年度 南信高体連総合体育大会バドミントン競技会 男子ダブルス

- 中村 勇太・坪木 敬汰 (赤穂)
- 豊島 康太・土橋 源太 (東海大学諏訪)
- 小林 大太・田中 星児 (富士見)
- 伊藤 和輝・藤澤 優人 (駒ヶ根工業)
- 中山 せいな・浅井 アルツーナ (茅野)
- 牛山 滉登・伊藤 一豪 (岡谷工業)
- 中沢 拓真・中島 和哉 (下諏訪向陽)
- 清水 孝彰・征矢 悠雅 (伊那弥生ヶ丘)
- 宮下 秀人・平島 岳 (辰野)
- 下田 功哉・牧之瀬 壮大 (OIDE長姫)
- 北原 大裕・竹内 隼輔 (岡谷南)
- 藤森 歩・尾澤 祐太 (岡谷東)
- 後藤 達也・渡部 耀太 (阿智)
- 吉川 颯哉・今牧 謙斗 (松川)
- 林 剛輝・福澤 研志 (飯田)
- 野口 空雅・長崎 嵐 (諏訪清陵)
- 横山 翔吾・白鳥 希拓 (伊那北)
- 伊藤 日尊・高木 裕太 (諏訪二葉)
- 高倉 龍希弥・根橋 将 (上伊那農業)
- 小島 大輝・玉置 真大 (東海大学諏訪)
- 西條 航・小松 真也 (諏訪実業)
- 布施 岳晃・羽場崎 雄太 (阿智)
- 西 龍二・倉田 惟理泰 (岡谷東)
- 岡本 隆斗・坂本 太羅 (富士見)
- 坂本 大・桐生 悠雅 (伊那北)
- 宮田 惇也・有賀 優介 (岡谷南)
- 森田 陸斗・三浦 久季 (伊那弥生ヶ丘)
- 小笠原 康斗・西川 楓太 (飯田)
- 小林 拓斗・宮澤 駿太 (辰野)
- 酒井 優弥・小林 涼太 (諏訪二葉)
- 唐澤 洸太郎・弓削 遥斗 (赤穂)
- 松田 尚也・鮎澤 凌 (諏訪清陵)
- 大住 望・宮崎 留維 (箕輪進修)
- 福澤 隼翔・大島 愛輝 (駒ヶ根工業)
- 小松 大起・中村 宙夢 (高遠)
- 上野 貴斗・白木 颯馬 (下諏訪向陽)
- 下枝 翔弥・大澤 創太 (松川)
- 山口 英士・廣瀬 朋也 (上伊那農業)
- 富田 晃来・代田 陸 (OIDE長姫)

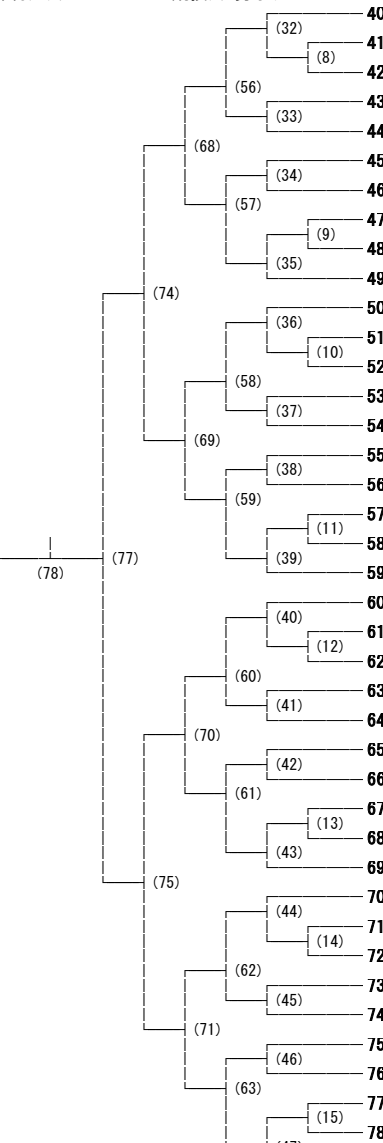
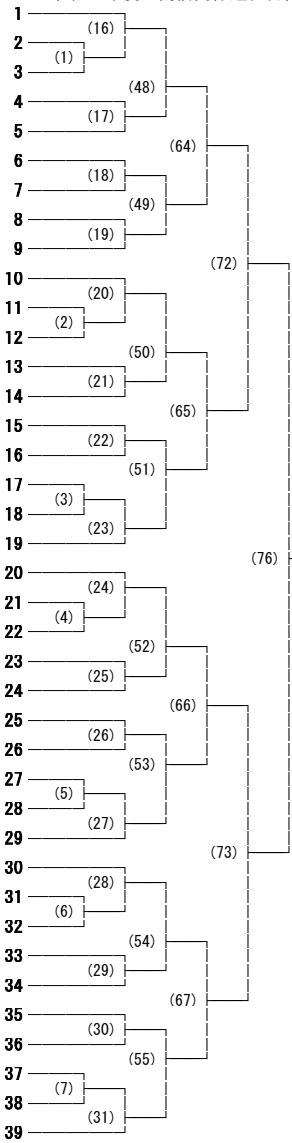

- 岡澤 京平・新井 勇芽 (諏訪清陵)
- 水上 涼司・手塚 創太郎 (阿智)
- 板村 志岳・日野原 樹 (下諏訪向陽)
- 今井 拓弥・伊藤 拓実 (飯田)
- 宮原 快維・笠原 黎恩 (諏訪二葉)
- 櫻田 心有・高橋 迅風 (諏訪実業)
- 酒井 海成・若月 航遥 (伊那北)
- 板倉 凜斗・中村 雄大 (東海大学諏訪)
- 宮坂 真冬・横山 拳斗 (箕輪進修)
- 寺澤 隆太・熊谷 俊介 (OIDE長姫)
- 山口 和威・濱 虎徹 (岡谷南)
- 牛山 歩袖・三守 遼星 (岡谷東)
- 山田 大雅・宮澤 拓夢 (岡谷工業)
- 瀧澤 晃・白鳥 大地 (上伊那農業)
- 白鳥 采瀬・小澤 光源 (赤穂)
- 細野 陸・原田 航成 (伊那弥生ヶ丘)
- 伊藤 正人・白木 諒 (富士見)
- 松田 悠典・中島 涼 (松川)
- 藤澤 昭汰・坂本 蘭世 (辰野)
- 松下 慎・小松 和人 (駒ヶ根工業)
- 中村 俊貴・星野 慎太郎 (辰野)
- 北原 大暉・山下 侑真 (駒ヶ根工業)
- 山本 源輝・大澤 勇雅 (岡谷工業)
- 中野 太暉・藤森 健吾 (富士見)
- 石川 拓斗・石原 嵩斗 (下諏訪向陽)
- 高木 涼・竹永 皇騎 (東海大学諏訪)
- 大野 友也・鳥山 隼希 (上伊那農業)
- 伊東 稜真・宮澤 岳 (諏訪二葉)
- 森下 翔偉・今井 祐介 (岡谷南)
- 上條 瑞紀・大嶋 隼矢 (岡谷東)
- 北澤 颯太・下平 隆太 (箕輪進修)
- 多田 伊吹・伊藤 和樹 (茅野)
- 伊藤 嘉希・宮下 結依斗 (伊那北)
- 新井 啓仁・邑上 俊介 (飯田)
- 野口 拓麻・塚田 幸太郎 (阿智)
- 内山 悠暉・神林 光祐 (松川)
- 宮下 柚輝・小山 夕輝 (赤穂)
- 小林 傑・寺嶋 隼矢 (諏訪清陵)
- 北條 快李・村上 智春 (伊那弥生ヶ丘)
- 桑澤 直哉・小平 真斗 (OIDE長姫)

令和元年度 南信高体連総合体育大会バドミントン競技会 女子ダブルス

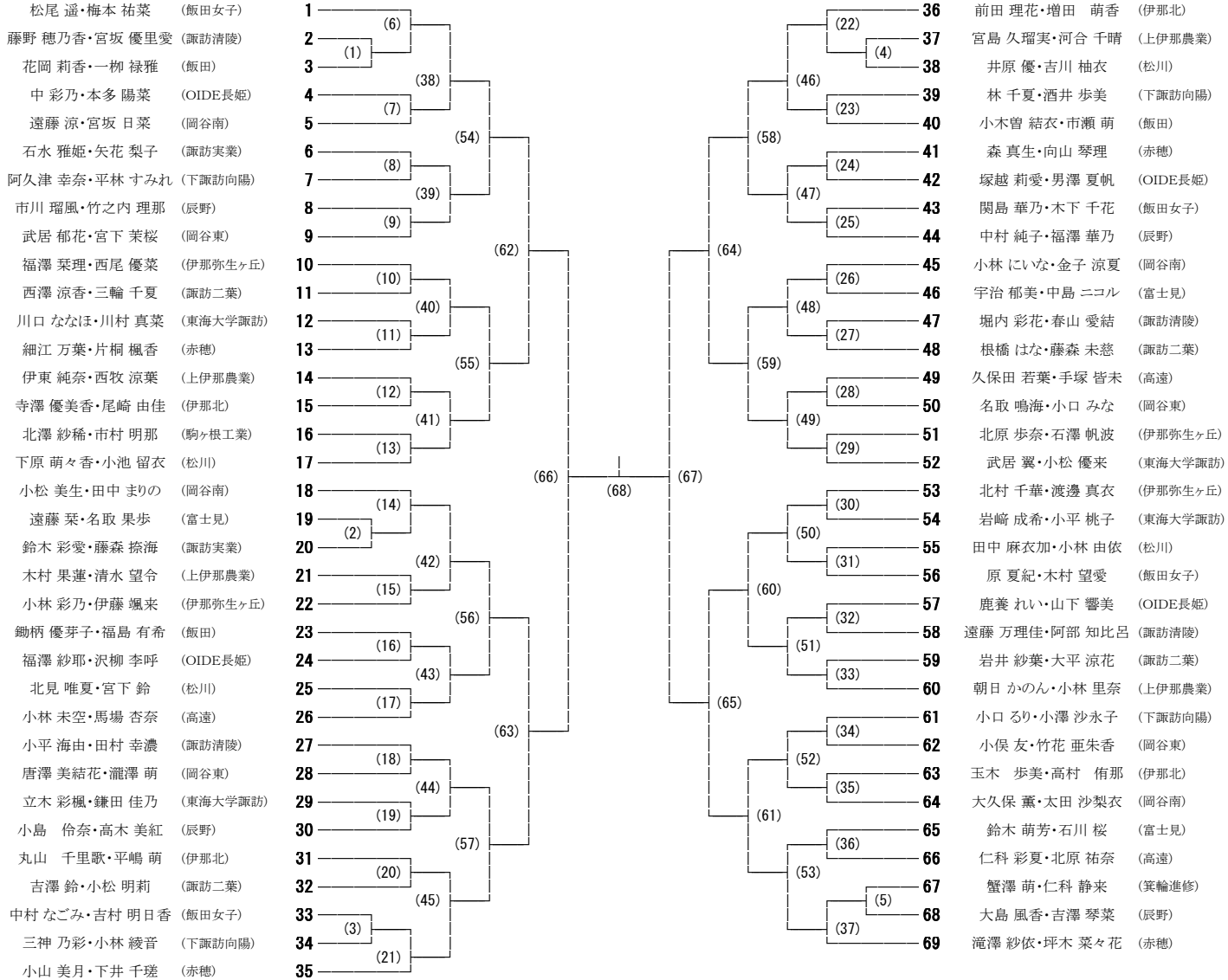



令和元年度 南信高体連総合体育大会バドミントン競技会 女子シングルス

